

3 YEAR
WARRANTY

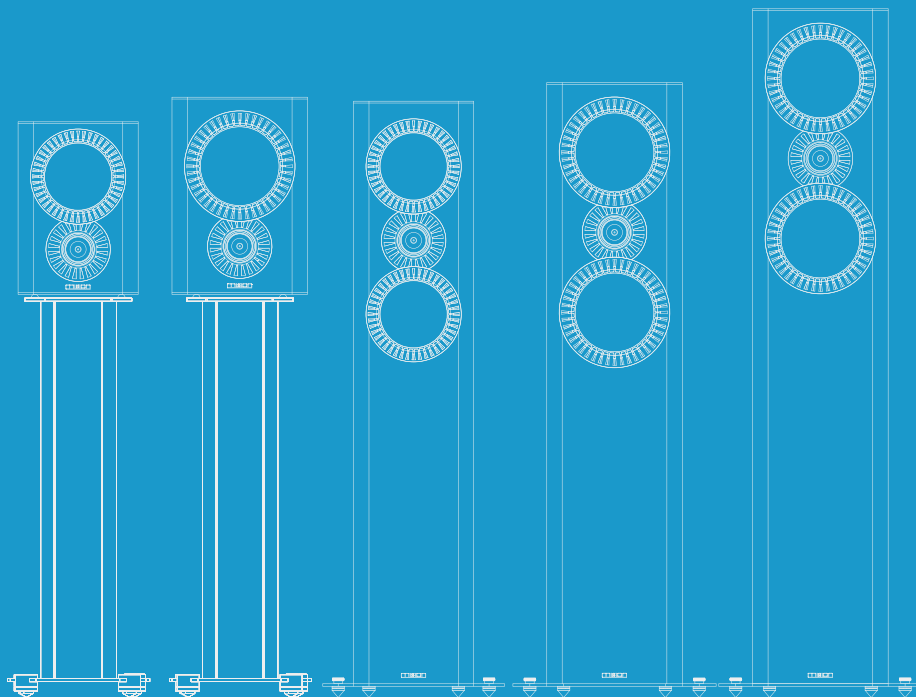

3 года гарантийного обслуживания.
Отсканируйте QR-код для регистрации
продукта

QX-1 MKII
QX-2 MKII
QX-3 MKII
QX-4 MKII
QX-5 MKII
QX-C MKII
QX-12SUB MKII

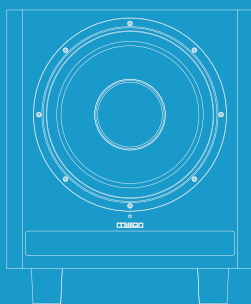
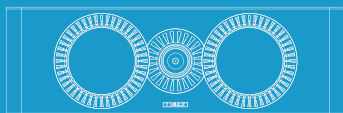

**Инструкция
пользователя**

MISSION

Важные сведения о безопасности

Прежде, чем устанавливать этот продукт, прочтите все инструкции.



Восклицательный знак в равностороннем треугольнике предназначен для предупреждения пользователя о наличии важных инструкций по эксплуатации и обслуживанию в документации, прилагаемой к устройству.

Введение

Подключение
акустических систем

Прочтите эти инструкции. Соблюдайте эти инструкции. Прислушивайтесь ко всем предупреждениям. Следуйте всем инструкциям.

Устанавливайте регулятор громкости на минимум при включении системы или смене источников и постепенно повышайте уровень.

НЕ используйте усилитель на полную громкость.

Убедитесь, что все акустические системы в системе подключены правильно.

Размещение
акустических систем

НЕ подвергайте акустические системы воздействию чрезмерного холода, высокой температуры, влажности или солнечного света.

Акустические системы не должны располагаться непосредственно напротив других устройств hi-fi или на одной полке или шкафу.

НЕ кладите тяжелые предметы на акустические системы.

Подключение акустических
систем в 5.1-канальной системе

Некоторые производители запрещают размещать предметы поверх своих телевизоров. Перед установкой колонок непосредственно на телевизор ознакомьтесь с руководством по эксплуатации телевизора. Если у вас есть какие-либо сомнения, обратитесь к своему дилеру, продавшему телевизор.

НЕ подключайте клеммы акустических систем к электросети.

НЕ разбирайте акустические системы. Внутри них нет деталей, пригодных для обслуживания пользователем, и, сделав это, вы аннулируете гарантию. Все работы по обслуживанию поручайте квалифицированному сервисному персоналу. Техническое обслуживание требуется, если устройство было каким-либо образом повреждено, подверглось воздействию дождя или влаги, не работает нормально или его уронили.

Внимание: Изменения или модификации, явно не одобренные производителем, могут лишить пользователя права управлять данным устройством.

Подключение сабвуфера
к системе

РАСПАКОВКА АКУСТИЧЕСКИХ СИСТЕМ

Акустические системы серии QX MKII выпускаются различных размеров и форм. Если вы собираетесь распаковывать напольные акустические системы, помните, что эти устройства очень тяжелые. Мы предполагаем, что у вас есть кто-то, кто мог бы вам помочь при распаковке.

Осторожно извлеките акустические системы из упаковки. НЕ пытайтесь поднять их с помощью защитного пакета. Аккуратно распакуйте принадлежности.

Управление вашим
сабвуфером

При обнаружении каких-либо признаков повреждения или неполного содержимого как можно скорее сообщите об этом своему дилеру.

Сохраняйте упаковку для дальнейшей безопасной транспортировки продукта. Если вы утилизируете упаковку, делайте это в соответствии с правилами утилизации в вашем регионе.

Условия
гарантии

ПРЕДУПРЕЖДЕНИЕ: Когда выходная мощность усилителя превышает его возможности, он будет воспроизводить искаженные сигналы, которые быстро повредят ваши колонки из-за перегрева. Убедитесь, что ваш усилитель не оставлен без присмотра во время воспроизведения, например, на вечеринках, и уменьшите громкость при первых признаках искажений.

Технические
характеристики

Условия гарантии

Ни один дилер или дистрибьютор не может изменять условия настоящей гарантии, которая является персональной для первоначального покупателя и не подлежит передаче другому лицу.

Пожалуйста, сохраните товарный чек в качестве подтверждения покупки.

Претензии по гарантии, по возможности, должны предъявляться через дилера, у которого было приобретено оборудование.

Данная гарантия исключает:

Повреждения, вызванные небрежностью, несчастным случаем, неправильным использованием, износом или неправильной установкой, регулировкой или ремонтом не уполномоченным персоналом. Любое несанкционированное обслуживание приведет к потере гарантии.

Ответственность за ущерб или убытки, возникшие при транспортировке к покупателю или от покупателя.

Последующее повреждение, потеря или травма, возникшие в результате или в связи с этим оборудованием.

Оборудование, требующее внимания по гарантии, должно рассматриваться как оплаченная возвратная перевозка. Если будет установлено, что оборудование соответствует опубликованной спецификации, Mission оставляет за собой право взимать плату.

Все эти условия не влияют на ваши законные права как потребителя.

Отключайте устройство от сети во время грозы или, когда оно не используется долгое время.

| |
|---|
| Технические характеристики |
| Условия гарантии |
| Управление вашим сабвуфером |
| Подключение сабвуфера к системе |
| Подключение акустических систем в 5.1-канальной системе |
| Размещение акустических систем |
| Подключение акустических систем |
| Введение |

Введение

Добро пожаловать в Mission!

Mission – это бренд, предлагающий стильное аудио, сочетающее Hi-Fi наследие с современным дизайном. Наш девиз: «Музыка лидирует, технологии следуют за ней».

Серия LX MKII является новейшей в длинной истории выдающихся акустических систем компании Mission. Эти технологически продвинутые акустические системы дополняют совершенную электронику и домашние интерьеры. Эта серия включает в себя специально разработанные низкочастотные динамики, прецизионные магнитные системы и усовершенствованные твитеры. Все наши драйверы изготавливаются на нашем заводе с использованием новейшей прецизионной оснастки. Высококачественные колоночные клеммы установлены на всех моделях. Ваши колонки Mission LX MKII будут приносить вам огромное удовольствие в течение многих лет.



Общая информация

Пожалуйста, внимательно прочтите эти инструкции перед установкой акустических систем. Несколько минут изучения этого руководства обеспечат вашему изделию превосходное качество звука на долгие годы.

Пожалуйста, обратите внимание на все предостережения, напечатанные на страницах, отмеченных ЭТИМ СИМВОЛОМ.

Подготовка акустических систем

Напольные модели Mission QX-4 MKII, QX-5 MKII и QX-6 MKII перед использованием требуют установки шипов, входящих в комплект поставки. Используйте прилагаемые болты для крепления цоколей шипов к основанию колонок.

Убедитесь, что болты полностью затянуты. После распаковки другие акустические системы не нуждаются в дополнительной подготовке.

Пожалуйста, снимите поролоновые заглушки с басового порта на задней панели колонок. Все акустические системы QX MKII (кроме QX-C MKII) имеют корпуса с портами фазоинверторов. Поролоновые заглушки обычно не требуются, но они могут быть использованы для изменения отдачи на низких частотах и уменьшения резонансов, особенно при использовании акустических систем рядом со стенами и т.п.

Вставьте заглушку в каждый порт колонки и проверьте их влияние на басы по мере необходимости, если они требуются в вашей среде прослушивания.

Мы рекомендуем хранить заглушки в оригинальной упаковке и с инструкцией по эксплуатации.

Установка шипов

ПРЕДУПРЕЖДЕНИЕ: БУДЬТЕ ОСТОРОЖНЫ, ШИПЫ ОЧЕНЬ ОСТРЫЕ.

Убедитесь, что в непосредственной близости от колонок нет кабелей или скрытых препятствий, которые могут быть повреждены шипами.

НИКОГДА не тащите по полу акустические системы с установленными внизу шипами, а всегда поднимайте ее и переносите. Если колонки слишком тяжелые, обратитесь за помощью.

В каждом углу плиты основания расположено монтажное отверстие с резьбой. Завинтите шипы в каждое отверстие. Затяните головку так, чтобы шип был надежно закреплен, но не зафиксирован на месте.

После того как все шипы будут прикреплены, переверните колонку и осторожно поставьте ее на пол. Отрегулируйте высоту, вкручивая или выкручивая один или несколько шипов, пока колонка не будет стоять устойчиво и ровно.

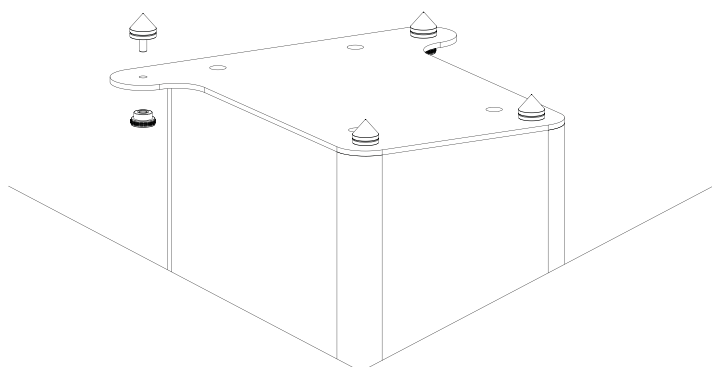

Подключение акустических систем

Обычное подключение акустических систем

Кабели акустических систем имеют кодировку полярности вдоль одного края. Разделите две жилы кабеля на расстояние около 25 мм и снимите 8 мм изоляции с каждого провода. Если кабель многожильный, скрутите жилы, чтобы убедиться, что ни одна пара прядей не соприкасается с противоположной клеммой.

Клеммные панели

В ваших акустических системах используются две или четыре клеммы. При использовании моделей с одной парой клемм соединяйте кабели, как показано ниже. Отвинтите винтовую клемму. Проденьте оголенный конец кабеля через поперечное отверстие, убедившись, что не осталось разлохмаченных жил. Надежно затяните клемму. Подключайте красную положительную (+) клемму левого громкоговорителя к соответствующей красной положительной (+) клемме усилителя. Аналогичным образом подсоедините черные отрицательные (-) клеммы. Повторите процедуру для правого канала.

Двухпроводное соединение - би-ваиринг (Bi-Wiring)

Все напольные модели серии Mission QX MKII могут быть соединены би-ваирингом (двумя парами проводов) для повышения качества звука.

Отсоедините обе пары замыкающих перемычек и подсоедините кабели к каждой паре клемм, подключив их к общему выходу на усилителе. На рисунке справа клеммная панель слева двухпроводная, а панель справа имеет обычную проводку. Обратите внимание на закорачивающие перемычки.

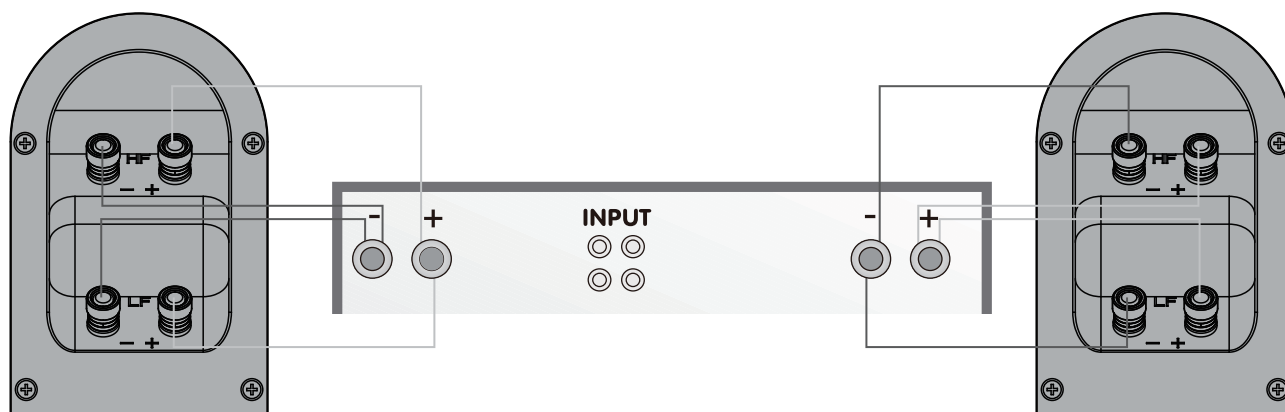

Соединение с двумя усилителями - би-ампинг (Bi-Amping)

Используя отдельные усилители для НЧ- и ВЧ-динамиков, можно еще больше повысить качество звука. Этот способ известен как би-ампинг.

Обратите внимание, что входы усилителей связаны.

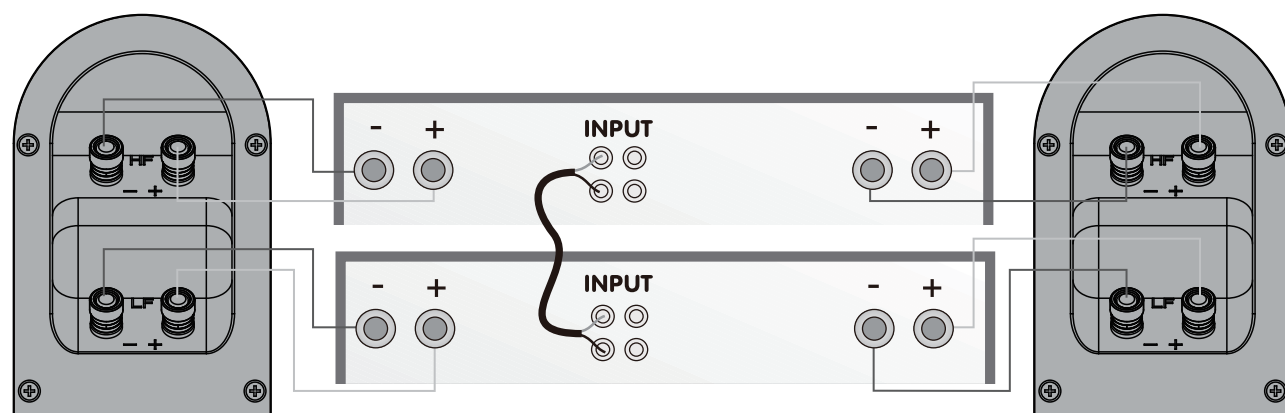

Размещение ваших акустических систем

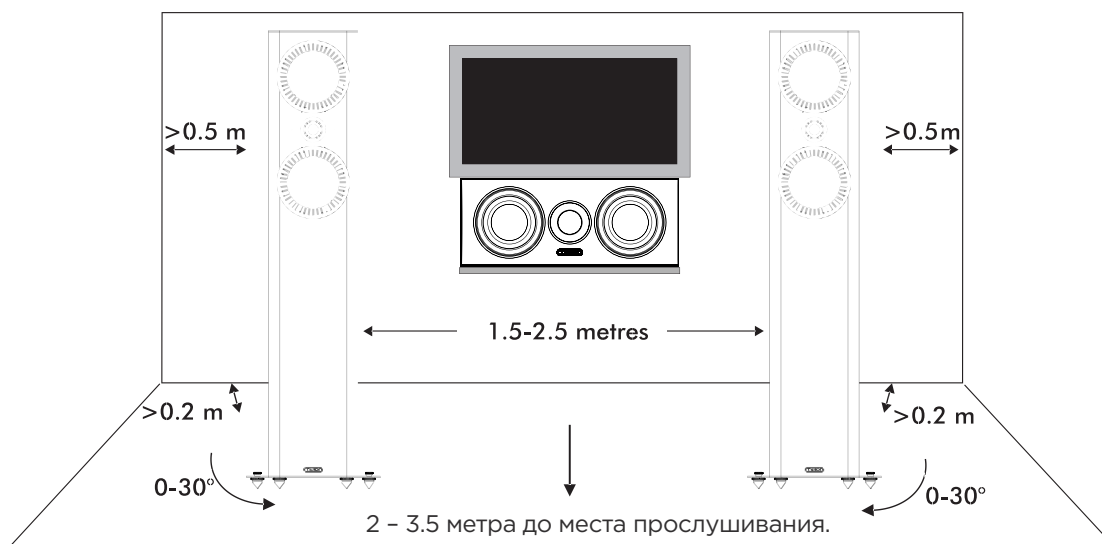

Напольные и полочные акустические системы

Напольные акустические системы Mission QX-3 MKII, QX-4 MKII и QX-5 MKII следует устанавливать на полу (в идеале на шипах). Полочные акустические системы Mission QX-1 MKII и QX-2 MKII должны устанавливаться на жестких стойках, в идеале также опирающихся шипами на пол.

Важна высота: подставка должна располагать верхнюю часть колонки на уровне ушей сидящего слушателя. Крепление на полке или кронштейне занимает второе место по критериям качества звука. Расстояние от стены может существенно повлиять на звуковые характеристики колонок. Если ваши колонки расположены слишком близко к стене, басы будут гулкими, а звук будет «окрашенным».

Перемещение их в помещении может повысить четкость звучания, но, как правило, приводит к снижению уровня низких частот. При правильном расположении высокие частоты получаются плавными, а басы – мощными и четко очерченными. Начните с размещения колонок, примерно в 30 см от стены и на расстоянии 1,8 м друг от друга. Расстояние от каждой акустической системы до боковой стены должно составлять не менее 50 см. Варьируйте расстояние между двумя колонками и расстояние от стены, пока не получите идеальную стерео систему. Если ваши колонки подключены правильно, звук должен быть насыщенным, с чистыми высокими частотами и глубокими, насыщенными басами.

Центральная и тыловые акустические системы

Ваша центральная акустическая система QX-C MKII должны располагаться на полке над экраном телевизора или на консоли или подставке под телевизором. Если вы устанавливаете их непосредственно над телевизором, убедитесь, что полка или подставка выдерживают вес и что конструкция устойчива. Убедитесь, что колонка расположена по центру между левым и правым каналами и подключена к выходу центрального канала вашего усилителя.

Если у вас есть какие-либо сомнения, обратитесь к руководству по эксплуатации усилителя или к своему дилеру. Тыловые колонки окружающего звука должны располагаться выше уровня головы и либо сбоку, либо за сиденьем для прослушивания. Они могут быть установлены на боковых или на задних стенах с помощью подставки или кронштейна, но всегда позади слушателя.

Если вы используете телевизор с электронно-лучевой трубкой (более старый кинескопный телевизор), не размещайте колонки ближе, чем в пределах 450 мм от экрана телевизора.

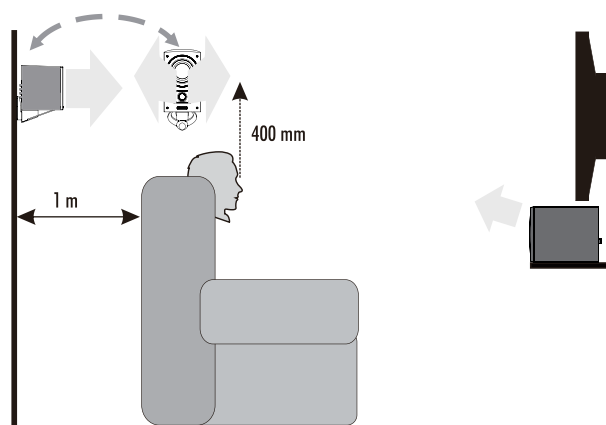

Настройка и фаза

Фаза: чтобы проверить правильность фазировки акустической системы, сначала проверьте полярность проводов кабеля на клеммах колонок и на клеммах усилителя. Цвет проводников всегда должен быть подключен одинаково. Если ваши колонки подключены правильно, вы услышите полноценный звук с чистыми средними частотами и глубокими, мощными басами.

Подключение акустических систем в 5.1-канальной системе

В этом примере левый и правый фронтальные каналы подсоединены би-ваерингом для обеспечения наилучшего качества звука.

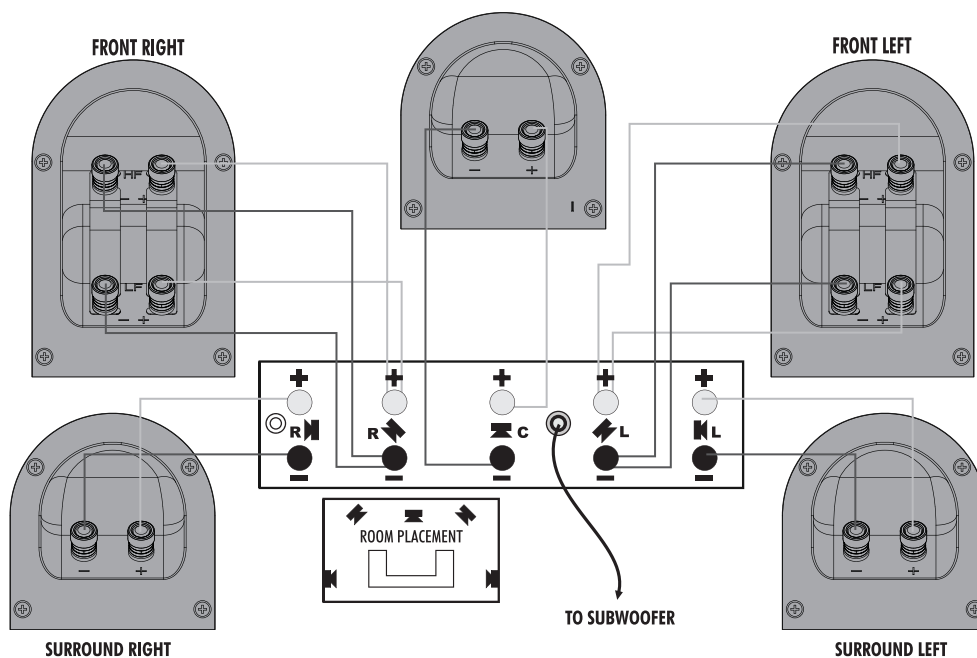

Задание размеров колонок

При использовании вместе с сабвуфером цифровые AV-процессоры обычно требуют, чтобы вы задали размер колонок для правильного управления басами. Обычно в меню они фигурируют как 'Large' ('Большие') или 'Small' ('Маленькие'). За исключением QX1 MKII и QX-2 MKII, все остальные модели должны быть заданы как «Large». В зависимости от мощности вашего сабвуфера вы можете задать тип QX-3 MKII как 'Large' или 'Small'.

Уход за акустическими системами

Используйте тряпку для чистки корпуса колонки и очень редко слегка смоченную тряпку для удаления следов пальцев и т.д. Хотя защитные решетки можно снять, эти колонки были настроены так, чтобы звучать наилучшим образом с надетыми защитными решетками. Мы не рекомендуем снимать их: при необходимости тщательно очистите решетки прямо на месте мягкой щеткой.

Домашние кинотеатры

Расположение акустических систем

Фронтальные акустические системы: Фронтальные акустические системы расположены по обе стороны от экрана телевизора на расстоянии 2-3 метра друг от друга. Эти колонки должны быть слегка наклонены так, чтобы они были направлены в сторону слушателей.

Задние каналы окружающего звука

Мы рекомендуем размещать колонки окружающего звука достаточно высоко, за головой слушателя. Если задняя стена находится более чем в 1 метре за креслом для прослушивания, альтернативное положение - на боковых стенах. Если же стены находятся далеко от места прослушивания, рассмотрите возможность установки акустических систем на подставках.

Центральный канал

Большая часть диалогов доносится из центрального громкоговорителя. Речь должна казаться исходящей из уст актеров. Рабочая высота здесь также играет важную роль. В идеале колонки фронтальных и центрального каналов должны находиться на одной высоте. Передняя часть корпуса должна находиться на одном уровне с экраном телевизора.

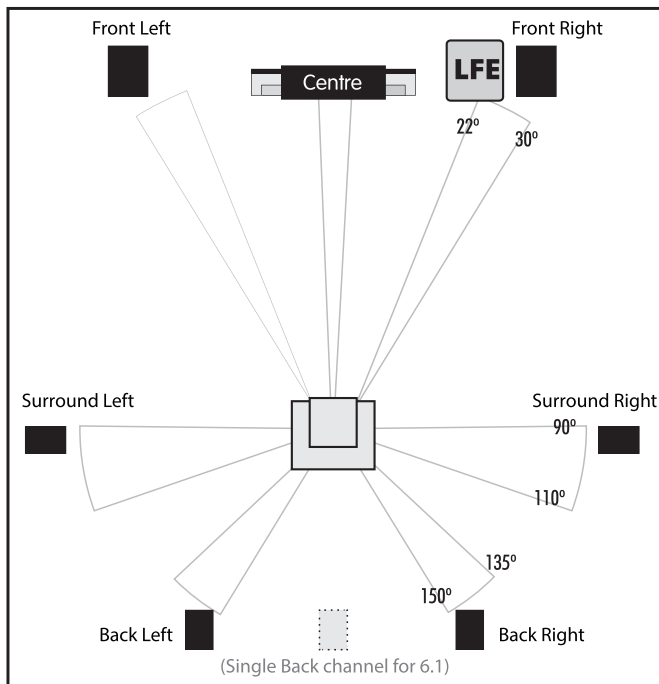

Подключение сабвуфера к системе

Панель управления сабвуфером QX-12SUB MKII

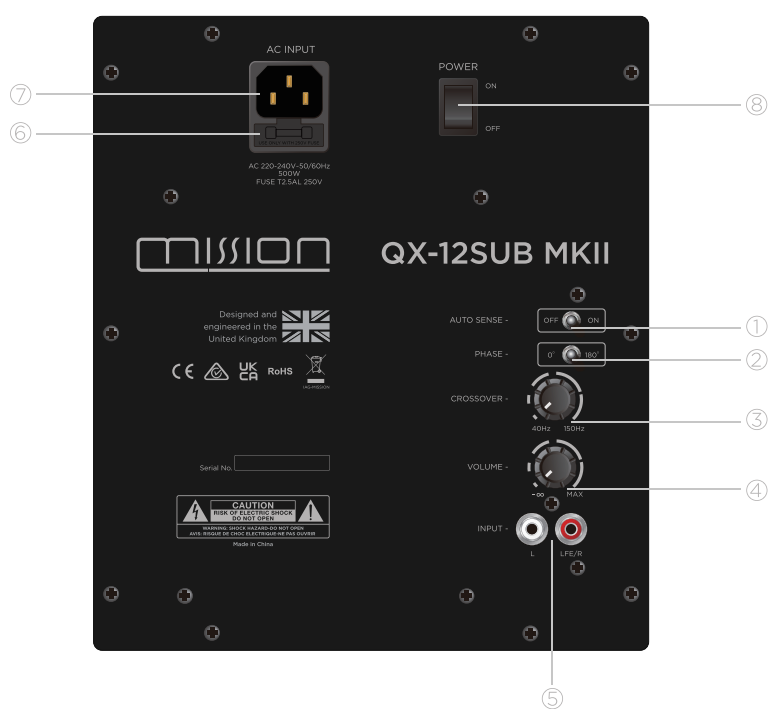

1. Переключатель авто-обнаружения аудио сигнала
2. Переключатель фазы
3. Регулятор частоты раздела кроссовера
4. Регулятор громкости
5. Вход линейного уровня/LFE вход
6. Предохранитель питания
7. Входной разъем питания IEC
8. Переключатель питания

Подключение к AV процессору

Ваш сабвуфер сконструирован для оптимальной работы с цифровым процессором. Если ваш AV процессор имеет линейный или LFE выход на сабвуфер, следует использовать это соединение. Вам потребуется купить у вашего дилера экранированный кабель с разъемами RCA.

Другой вариант: можно использовать разветвитель моно сигнала от процессора для подачи на два линейных входа сабвуфера. В этом случае уровень сигнала на входе сабвуфера будет немного выше.

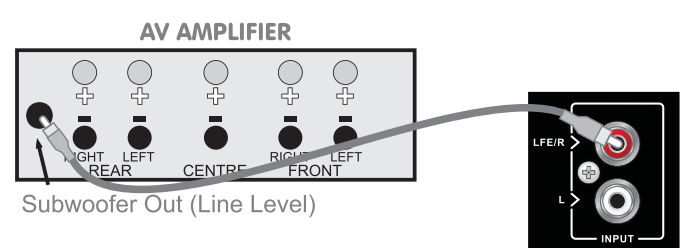

Подключение к линейному стерео выходу

Если ваш усилитель имеет свободный выход каскадов предусиления или стерео выход на сабвуфер, подключайте его, как показано справа. Вам потребуется экранированный стерео кабель с разъемами RCA.

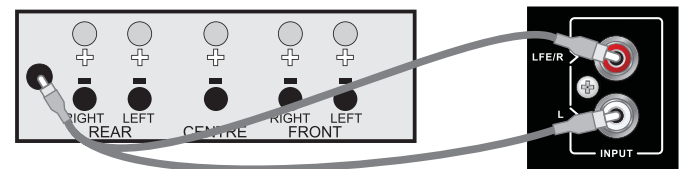

Подключение к выходу Pre Out - Main In

Если вы используете отдельный предусилитель и усилитель мощности или интегрированный усилитель, где каскады предусиления и усиления мощности можно разделить, подключайте сабвуфер, как показано на рисунке справа. Есть два альтернативных метода.

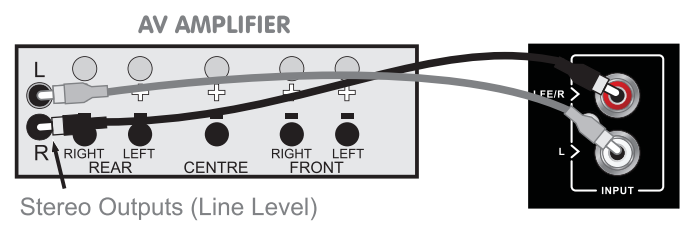

Вам потребуется два экранированных кабеля разветвителя «Y» с разъемами RCA и два моно RCA кабеля.

Удалите перемычки Pre - Main на вашем усилителе. Подсоедините общий разъем «Y» кабеля-адаптера к разъему Left Channel Pre Out на усилителе, а другой конец - к разъему Left Channel Main In. Затем подсоедините оставшийся разъем этой комбинации к разъему Left Channel Line Level на сабвуфере. Теперь повторите процедуру для правого канала - Right Channel.

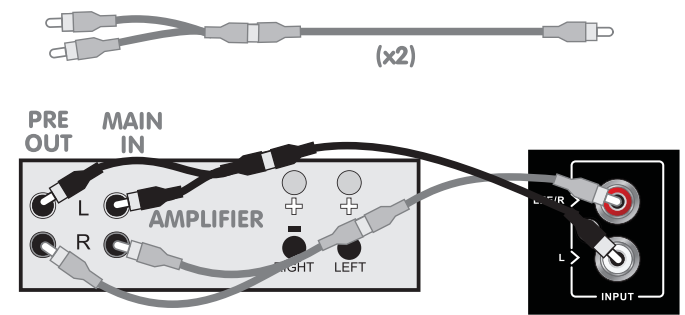

Управление вашим сабвуфером

Убедитесь, что все подключения к сабвуферу сделаны правильно и что регулятор громкости находится на минимуме. Вставьте сетевой шнур в разъем питания на задней панели.

Первоначальные настройки

Регулятор громкости: установите регулятор громкости на минимум, прежде чем начинать работу.

Настройка кроссовера: отрегулируйте частоту среза так, чтобы сабвуфер QX-12 SUB MKII соответствовал требованиям системы.

Переключатель фазы: переключатель фазы должен быть сначала в положении 00

Включение

Вставьте вилку питания в розетку и переведите переключатель питания в положение ON. Теперь включите сабвуфер одновременно с остальными компонентами вашей системы. После включения загорится индикатор на сабвуфере.

Основные настройки

Регулировка громкости: запустите аудио запись с большим содержанием басов и выберите разумный уровень громкости. Вращайте ручку регулятора громкости на сабвуфере, чтобы получить желаемый уровень баса. Бас должен быть ровным и являться продолжением звучания основных колонок. Не превышайте слишком громкость остальных колонок, иначе вы подавите звучание басом и при этом пострадает ясность и разрешение музыки.

Управление сабвуфером

Переключатель фазы: Если басы нечеткие или недостаточно глубокие, возможно, потребуется отрегулировать переключатель фазы. Установите переключатель в 0° и внимательно послушайте музыку с усиленными басами. Если сабвуфер выдает недостаточно низких частот, установите переключатель фаз в положение 180°. Выберите то положение, которое обеспечивает наиболее естественный, расширенный бас.

Регулировка кроссовера: она позволяет регулировать соотношение между сабвуфером и основными колонками и позволяет настроить систему на оптимальное звучание низких частот. Более высокие частоты среза предназначены для использования с небольшими полочными моделями, более низкие – для больших напольных моделей. Если вы выберете слишком низкую настройку с маленькими колонками, в басовом отклике появится "дыра"; слишком высокая настройка с большими динамиками приведет к «раздутию» верхних басов. Опять же, бас сабвуфера должен быть продолжением звука основных колонок.

Переключатель чувствительности системы авто-обнаружения сигнала: Эта функция снижает энергопотребление при отсутствии музыкального сигнала. Когда переключатель авто-обнаружения включен, усилитель будет активирован немедленно, как только звуковой сигнал будет обнаружен на одном из входов, и перейдет в состояние отключения звука, когда сигнал не будет обнаружен в течение примерно 20 минут, что снижает энергопотребление. Эту функцию можно отключить, установив этот переключатель в положение OFF.

Питание

Если аудио система не используется в течение длительного времени, мы рекомендуем вам отключить сабвуфер, чтобы защитить его от помех переключения, вызванных бытовой техникой и т.д. Наилучшей практикой является включение и выключение всей системы из центральной точки. Но имейте в виду, что если вы запустите систему с выключенным сабвуфером, вы не получите басов!

Всегда устанавливайте основной регулятор громкости на минимум при включении или выключении системы.

Условия гарантии

Ваши громкоговорители сконструированы в соответствии с самыми высокими стандартами качества. Начиная с высококачественной конструкции и отделки мебельного класса и заканчивая тщательно разработанными и подобранными акустическими компонентами, акустические системы Mission созданы для того, чтобы обеспечить удовольствие от прослушивания на всю жизнь. Мы надеемся, что наши продукты обеспечат вам долгие годы хорошего обслуживания.

Mission гарантирует, что ее продукция, в соответствии со следующими условиями и положениями, приведенными ниже, не будет иметь дефектов материалов и изготовления.

Онлайн регистрация



Отсканируйте QR-код с помощью смартфона для онлайн-регистрации гарантии на продукт.

Расширенная гарантия на три (3) года распространяется на товары, приобретенные с 1 января 2021 года и далее. Товары, приобретенные до этой даты, не имеют права на это расширенное гарантийное обслуживание, но на них распространяются установленные законом гарантийные требования и все применимые права потребителей.

Чтобы получить право на расширенную 3-летнюю гарантию, вы должны зарегистрировать свой продукт в течение девяноста (90) дней – календарных дней с даты покупки. Посетите страницу mission.co.uk/warranty-registration, чтобы завершить онлайн-регистрацию. Товары, не зарегистрированные онлайн, будут иметь Ограниченную гарантию в течение одного (1) года, или на срок действия установленной законом гарантии в вашей стране, в зависимости от того, что больше.

Гарантия может быть предоставлена только на продукты, зарегистрированные с подтверждением покупки с указанием даты, модели и реквизитов официального дилера, четко указанных в квитанции/счете. Пожалуйста, сохраните оригинал квитанции/счета-фактуры на случай, если это потребуется для предъявления претензии по гарантии.

Данная Ограниченная гарантия не подлежит передаче и предоставляется исключительно первоначальному владельцу.

Данная ограниченная гарантия действительна только в стране первоначальной покупки.

Ремонт или замена, предусмотренные настоящей гарантией, являются исключительным средством правовой защиты потребителя. Mission не несет ответственности за любые случайные или косвенные убытки из-за нарушения каких-либо расходов или подразумеваемой гарантии на любой продукт. За исключением случаев, запрещенных законом, настоящая гарантия является исключительной и заменяет все другие гарантии, как явные, так и подразумеваемые, включая, но не ограничиваясь, гарантией товарной пригодности и пригодности для практических целей.

Эта гарантия предоставляет преимущества, которые являются дополнительными к вашим законным правам потребителя и не затрагивают их.

Данное предложение с ограниченной гарантией действует при условии предоставления правильной информации в вашей заявке.

Неправильные даты или несоответствующие даты получения покупки, которые выходят за рамки условий гарантии, немедленно аннулируют любую претензию по гарантии.

**Пожалуйста, обратитесь за дополнительной информацией к местному дистрибьютору вашего дилера.*

Исключения

Следующие товары не подпадают под действие гарантии Mission:

Имеющие обычный износ и косметические повреждения (включая, но не ограничиваясь, любой износ в результате разумного использования, ухудшения состояния окружающей среды или небрежного отношения)

Продукты, на которых серийный номер был удален, изменен или иным образом стал неразборчивым.

Продукты, приобретенные не у официального дилера Mission.

Продукты, которые не были новыми на момент первоначальной покупки.

Продукты проданные по принципу "как есть", "как видно" или "с дефектами"

Продукт, не приобретенный у официального дилера/дистрибьютора в регионе претензии (т.е. параллельный импорт или товары с серого рынка)

Имеющие случайное повреждение или неисправности, вызванные коммерческим использованием, стихийными бедствиями, неправильной установкой, неправильным подключением, неправильной упаковкой, неправильным использованием или небрежной эксплуатацией или обращением, которые не соответствуют инструкциям пользователя.

Оборудование, которое эксплуатировалось совместно с неподходящим, неподходящим или неисправным оборудованием.

Ремонт, изменение или модификация, выполняемые сторонами, не являющимися Mission или ее авторизованными сервисными партнерами.

Повреждения при транспортировке, которые не могут быть отнесены на счет вины Представительства, авторизованного дистрибьютора или дилера (т.е. претензии, в противном случае покрываемые страхованием транзита.)

Неисправности, связанные с ненормальным или несоответствующим напряжением источника питания или скачками напряжения.

Неисправности, связанные с перепадами температуры, воздействием тепла, воды или других жидкостей, насекомых, чрезмерной влажности, песка, химических веществ, утечки батареи или любых других загрязнений.

Любые форс-мажорные обстоятельства, включая, но не ограничиваясь, любые стихийные бедствия, пожар, молния, тайфун, шторм, землетрясение, ураган, стихийное бедствие, цунами, наводнение, война, беспорядки, общественные беспорядки.

Любые другие причины, находящиеся вне разумного контроля любой организации из Mission и ее Уполномоченного дистрибьютора.

Пожалуйста, обратите внимание, что товары, приобретенные до 1 января 2021 года, не подпадают под действие расширенной гарантии.

Как претендовать на гарантийное обслуживание

Для получения гарантийного обслуживания, пожалуйста, свяжитесь с авторизованным дилером, у которого вы приобрели данное изделие, и предъявите сертификат ограниченной гарантии, предлагаемый при регистрации расширенного гарантийного предложения на ваше изделие.

Не отправляйте товар без предварительного согласования с дилером-дистрибьютором или авторизованным сервисным центром.

Если вас попросят вернуть товар для проверки и/или ремонта, пожалуйста, тщательно упакуйте его, предпочтительно в оригинальную коробку или упаковку, обеспечивающую равную степень защиты, и верните через застрахованную, отслеживаемую курьерскую службу.

Авторизованный дилер или дистрибьютор предоставит полную информацию о возврате и инструкции. Однако, пожалуйста, обратите внимание, что при использовании неподходящей упаковки гарантия может быть признана недействительной из-за неправильных действий.

Представительство или авторизованный дистрибьютор, дилер или сервисный центр могут взимать плату за поставку новой упаковки для возврата отремонтированного товара. Пожалуйста, обратите внимание, что рекомендуется страховка, поскольку товар возвращается на риск владельца. Авторизованные дистрибьюторы или сервисные центры не могут нести ответственность за потерю или повреждение при транспортировке. Страховые и транспортные расходы на обратном пути будут оплачены представительством, авторизованным дилером, дистрибьютором или сервисным центром, если окажется необходимым провести корректирующие работы.

В случае "неисправности не обнаружены" или "ремонт не требуется" ответственность за обратную доставку несет владелец.

Ремонт

Все ремонтные работы будут выполняться назначенным дистрибьютором (или местным сервисным центром).

Ремонт, выполненный или произведенный без разрешения или одобрения назначенного представителя, будет исключен из данной ограниченной гарантии. Пожалуйста, обратите внимание, что Mission не может поставлять запчасти или запасные части какой-либо другой организации, кроме официального дистрибьютора или авторизованного сервисного центра.

За исключением гарантии и услуг, изложенных в настоящей гарантии, в максимально возможной степени, разрешенной законом, Mission не несет ответственности перед вами и/или любой третьей стороной или юридическим лицом за:

Любые потери, повреждения и /или неисправности, вызванные любым продуктом (продуктами), которые подключены / подключены к любому из продуктов, на которые распространяется настоящая гарантия.

Любые убытки, убытки и ответственность, будь то прямые, косвенные, случайные, косвенные, специальные, штрафные или иные, независимо от того, вызваны, вытекают из или иным образом, в связи с установкой, доставкой, использованием, обслуживанием, ремонтом, заменой и / или обслуживанием продукта;

Любой ущерб, убытки и ответственность в соответствии с настоящей гарантией в отношении любого действия, бездействия или халатность любого из их технических специалистов, сотрудников, агентов, представителей или независимых подрядчиков, связанная с фактическим или предполагаемым выполнением любого из обязательств по настоящей гарантии.

Адрес Сервисного центра

В случае неисправности громкоговорителей, пожалуйста, упакуйте их правильно, используя оригинальную упаковку, чтобы вы могли безопасно отправить их. Изделие для обслуживания должно быть возвращено назначенному дилеру, у которого вы приобрели изделие.

официальный дистрибьютор MISSION в России: www.athifi.ru



Правильно утилизируйте данное изделие. Эта маркировка в виде перечеркнутой мусорной корзины указывает на то, что данное изделие не следует утилизировать вместе с другими бытовыми отходами на всей территории ЕС. Чтобы предотвратить возможный вред окружающей среде или здоровью человека от неконтролируемого удаления отходов, ответственно перерабатывайте их, чтобы способствовать устойчивому повторному использованию материальных ресурсов. Чтобы вернуть использованное устройство, пожалуйста, воспользуйтесь системами возврата и сбора или обратитесь к продавцу, у которого было приобретено изделие. Они могут сдать этот продукт на экологически

Технические характеристики

| Модель | QX-1 MKII | QX-2 MKII |
|-----------------------------|---|---|
| Общее описание | 2-полосная полочная АС | 2-полосная полочная АС |
| Конструкция и технология | | |
| Тип корпуса | С портом фазоинвертора | С портом фазоинвертора |
| Конструкция | 2-полосная | 2-полосная |
| АВР | | |
| НЧ/СЧ-динамик | 135-мм (5") с композитным длинноволоконным диффузором | 165-мм (6.5") с композитным длинноволоконным диффузором |
| СЧ-динамик | - | - |
| Твитер | 38-мм (1.5") с тканевым куполом | 38-мм (1.5") с тканевым куполом |
| Полнодиапазонный динамик | - | - |
| AV магнитное экранирование | Нет | Нет |
| Чувствительность (2.83В/1м) | 87 дБ | 88 дБ |
| Реком. мощность усилителя | 25 - 100 Вт | 25 - 120 Вт |
| Пиковая мощность усилителя | | |
| Звуковое давление (пик.): | 95 дБ | 95 дБ |
| Импеданс (номин.): | 4 Ом (совместимость с 8 Ом) | 4 Ом (совместимость с 8 Ом) |
| Импеданс (мин.): | 3.9 Ом | 3.6 Ом |
| Диапазон частот (+/-3dB) | 55 Гц - 24 кГц | 44 Гц - 24 кГц |
| Расширение басов (-6dB) | 48 Гц | 38 Гц |
| Частоты кроссовера | 2.4 кГц | 2.2 кГц |
| Объем корпуса (л): | 8.1 | 13.5 |
| Размеры | | |
| Высота (мм) | 280 мм | 320 мм |
| Ширина (мм) | 195 мм | 220 мм |
| Глубина (с клеммами, мм) | (250+10) мм | (300+10) мм |
| Размеры упаковки | 520 x 345 x 380 мм | 570 x 395 x 420 мм |
| Вес, нетто | 6.2 кг (шт) | 8.5 кг (шт) |
| Вес, брутто | 14.2 кг (упаковка) | 19.0 кг (упаковка) |

| Модель | QX-3 MKII | QX-4 MKII |
|-----------------------------|---|---|
| Общее описание | 2-полосная напольная АС | 2-полосная напольная АС |
| Конструкция и технология | | |
| Тип корпуса | С портом фазоинвертора | С портом фазоинвертора |
| Конструкция | 2-полосная | 2-полосная |
| АВР | | |
| НЧ-динамик | 2 x 135-мм (5") с композитным длинноволоконным диффузором | 2 x 165-мм (6.5") с композитным длинноволоконным диффузором |
| СЧ-динамик | - | - |
| Твитер | 38-мм (1.5") с тканевым куполом | 38-мм (1.5") с тканевым куполом |
| Полнодиапазонный динамик | - | - |
| AV магнитное экранирование | Нет | Нет |
| Чувствительность (2.83В/1м) | 88 дБ | 88 дБ |
| Реком. мощность усилителя | 25 - 120 Вт | 25 - 150 Вт |
| Пиковая мощность усилителя | | |
| Звуковое давление (пик.): | 95 дБ | 95 дБ |
| Импеданс (номин.): | 4 Ом (совместимость с 8 Ом) | 4 Ом (совместимость с 8 Ом) |
| Импеданс (мин.): | 3.8 Ом | 3.8 Ом |
| Диапазон частот (+/-3dB) | 42 Гц - 24 кГц | 36 Гц - 24 кГц |
| Расширение басов (-6dB) | 36 Гц | 32 Гц |
| Частоты кроссовера | 2.0 кГц | 2.2 кГц |
| Объем корпуса (л): | 35 | 48 |
| Размеры | | |
| Высота (на плите) | (950+20) мм | (980+20) мм |
| Ширина (мм) | 195 мм | 220 мм |
| Глубина (с клеммами, мм) | (300+10) мм | (335+10) мм |
| Размеры упаковки | 435 x 325 x 1100 мм | 470 x 350 x 1130 мм |
| Вес, нетто | 20.0 кг (шт) | 23.8 кг (шт) |
| Вес, брутто | 23 кг (упаковка) | 27.4 кг (упаковка) |

Технические характеристики

| Модель | QX-5 MKII | QX-C MKII |
|-----------------------------|---|---|
| Общее описание | 3-полосная напольная АС | 2-полосная центральная АС |
| Конструкция и технология | | |
| Тип корпуса | С портом фазоинвертора | С портом фазоинвертора |
| Конструкция | 2-полосная | 2-полосная |
| АВР | | |
| НЧ-динамик | 300-мм (12") с длинноходным диффузором | 2 x 135-мм (5") с композитным длинноволоконным диффузором |
| СЧ-динамик | 165-мм (6.5") с композитным длинноволоконным диффузором | нет |
| Твитер | 38-мм (1.5") с тканевым куполом | 38-мм (1.5") с тканевым куполом |
| AV магнитное экранирование | Нет | Нет |
| Чувствительность (2.83В/1м) | 90 дБ | 88 дБ |
| Реком. мощность усилителя | 30 - 200 Вт | 25 - 120 Вт |
| Пиковая мощность усилителя | | |
| Звуковое давление (пик.): | 96 дБ | 95 дБ |
| Импеданс (номин.): | 4 Ом (совместимость с 8 Ом) | 4 Ом (совместимость с 8 Ом) |
| Импеданс (мин.): | 3.5 Ом | 3.9 Ом |
| Диапазон частот (+/-3dB) | 32 Гц - 24 кГц | 58 Гц - 24 кГц |
| Расширение басов (-6dB) | 27 Гц | 50 Гц |
| Частоты кроссовера | 180 Гц, 1.8 кГц | 1.6 кГц |
| Объем корпуса (л): | 16L/48L | 8.1 L |
| Размеры | | |
| Высота (на плите) | (1100+20) мм | 175 мм |
| Ширина (мм) | 220 мм | 550 мм |
| Глубина (с клеммами, мм) | (400+10) мм | (170+10) мм |
| Размеры упаковки | 535 x 350 x 1250 мм | 640 x 265 x 280 мм |
| Вес, нетто | 34 кг (шт) | 8.6 кг (шт) |
| Вес, брутто | 38 кг (упаковка) | 9.7 кг (упаковка) |

Модель

QX-12SUB MKII

| | |
|--|---|
| Общее описание/формат | Активный сабвуфер Dynamic-Drive IB |
| НЧ-драйвер | 1 x (12") 300 мм, длинноходный |
| Диапазон частот: | 35 - 120Гц ±3дБ |
| Вых. мощность усилителя (номин.): | 300 Вт |
| Вых. мощность усилителя (пик.): | 450 Вт |
| Чувствительность по лин. входу: | 200 мВ (при макс. выходе) |
| Регулировка частоты кроссовера: | 30 - 150 Гц |
| Входы: | Stereo Line In (2 x RCA), Mono (LFE) Line In (RCA) |
| Входной импеданс: | Line In - 10 кОм, LFE - 5 кОм |
| Отношение сигнал/шум: | Более 85дБ |
| Звуковое давление (среднее, макс. на 1 м): | 118 дБ |
| Функции: | инверсия фазы, авто включение |
| Размеры | |
| Высота | (420+58) мм (с опорами) |
| Ширина (мм) | 400 мм |
| Глубина (с клеммами, мм) | (450+15) мм |
| Вес, нетто | 23 кг (шт) |
| Аксессуары | IEC кабель электропитания |



Эксклюзивный дистрибьютор в России:
127083, Москва, ул. 8 Марта, д. 1, стр. 12
Тел. (495) 280-00-04
info@athifi.ru www.athifi.ru